

Батареи **Парус электро HML** являются свинцово-кислотными, герметизированными, необслуживаемыми аккумуляторами с системой рекомбинации газов (VRLA). Произведены по технологии AGM (электролит, абсорбированный в стекловолоконном сепараторе). Благодаря данной технологии аккумуляторы не требуют долива дистиллята на протяжении всего срока службы. **Серия HML** относится к линейке **Парус электро ИБП**, разработанной специально для использования в источниках бесперебойного питания, в т.ч. ЦОД, систем связи и другого оборудования. Благодаря сопротивляемости негативным эффектам цикла «заряд-разряд» и плавающего заряда **батареи HML** способны обеспечить срок службы до 12 лет.



Конструкция батареи

Компонент	Полож. пластина	Отриц. пластина	Корпус	Крышка	Клапан	Клеммы	Сепаратор	Электролит
Материал	Диоксид свинца	Свинец	ABS	ABS	Каучук	Медь	Стекловолокно	Серная кислота

Технические характеристики

Номинальное напряжение.....	12 В
Число элементов.....	6
Срок службы.....	12 лет
Номинальная емкость (25°C)	
10 часовой разряд (9.0 А; 10.8 В).....	90 Ач
5 часовой разряд (16.2 А; 10.5 В).....	81 Ач
1 часовой разряд (62.0 А; 9.6 В).....	62 Ач
Саморазряд	3% емкости в месяц при 20 °С
Внутреннее сопротивление полностью заряженной батареи (25°C).....	5.9 мОм

Особенности

- Технология AGM позволяет рекомбинировать до 99% выделяемого газа;
- Согласно IATA (пункт А67) являются безопасными для воздушной транспортировки;
- Соответствие требованиям МЭК, ГОСТ Р, ЕАС;
- Легированные кальцием свинцовые пластины обеспечивают низкий саморазряд и высокую конструктивную прочность решетки;
- Необслуживаемые - не требуют долива воды;
- Высокая плотность энергии;
- Длительный срок службы при плавающем и циклическом заряде.

Рабочий диапазон температур

Разряд.....	-20 +60 °С
Заряд.....	-10 +60 °С
Хранение.....	-20 +60 °С
Макс. разрядный ток (25°C).....	800 А(5с)
Циклический режим (2.4-2.45 В/эл)	
Макс. зарядный ток.....	27 А
Температурная компенсация.....	30 мВ/°С
Буферный режим (2.20-2.30 В/эл)	
Температурная компенсация.....	20 мВ/°С

Габариты (±1 мм)

Длина, мм.....	306
Ширина, мм.....	169
Высота, мм.....	210
Полная высота, мм.....	215
Вес (±3%), кг.....	29.0

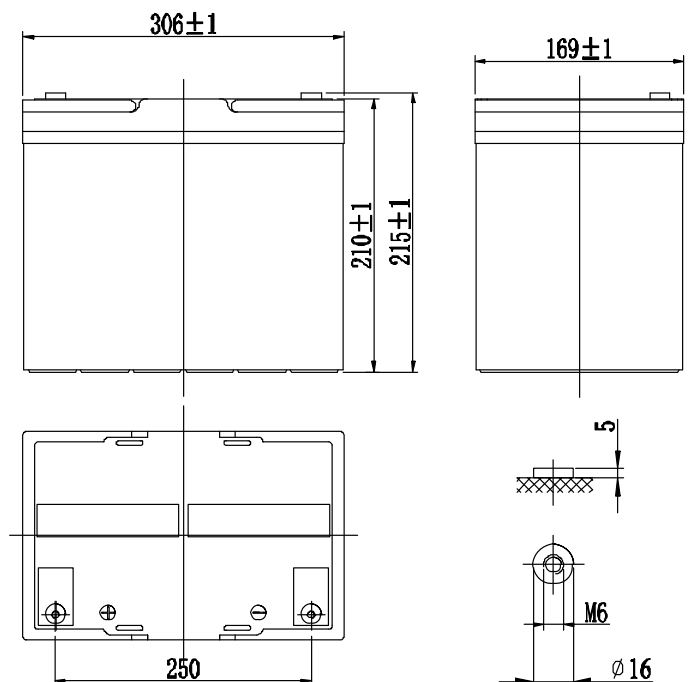

Сферы применения

- Источники бесперебойного питания
- Источники резервного энергосбережения
- Медицинское оборудование
- Различные области приборостроения
- Системы солнечной и ветроэнергетики

Расположение клемм

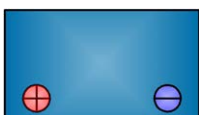

Тип клемм

под болт М6

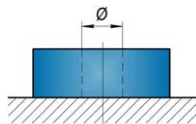

Разряд постоянным током, А (при 25°C)

В/эл-т	10 мин	15 мин	20 мин	30 мин	45 мин	1 ч	3 ч	5 ч	10 ч	12 ч	24 ч
1.60 В	218	173	137	100	74.7	62.0	27.0	17.2	9.30	7.91	4.26
1.65 В	208	162	129	95.0	71.5	56.6	26.0	17.0	9.25	7.87	4.24
1.70 В	186	153	121	90.0	67.9	56.0	25.0	16.7	9.18	7.81	4.20
1.75 В	175	142	114	87.3	65.5	54.6	24.2	16.2	9.10	7.74	4.17
1.80 В	163	132	108	84.2	63.0	52.4	23.1	15.7	9.00	7.65	4.12

Разряд постоянной мощностью, Вт (при 25°C)

В/эл-т	10 мин	15 мин	20 мин	30 мин	45 мин	1 ч	3 ч	5 ч	10 ч	12 ч	24 ч
1.60 В	373	308	249	189	145	117	48.3	32.3	18.1	15.4	8.28
1.65 В	364	303	241	180	139	112	48.2	31.9	17.7	15.1	8.13
1.70 В	345	284	227	171	129	107	46.8	31.5	17.4	14.8	7.99
1.75 В	343	281	224	167	128	103	45.4	30.7	17.1	14.6	7.84
1.80 В	314	267	215	163	125	101	45.2	30.3	16.7	14.2	7.66

(Примечание) Приведенные выше данные по характеристикам являются средними значениями, полученными в результате проведения 3 контрольно-тренировочных циклов, и не являются номинальными по умолчанию.

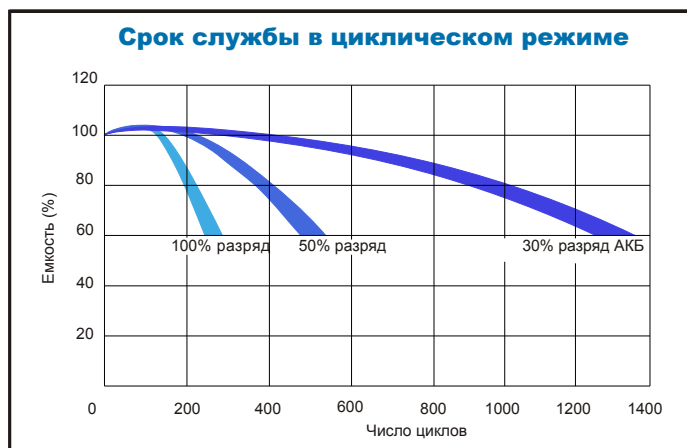
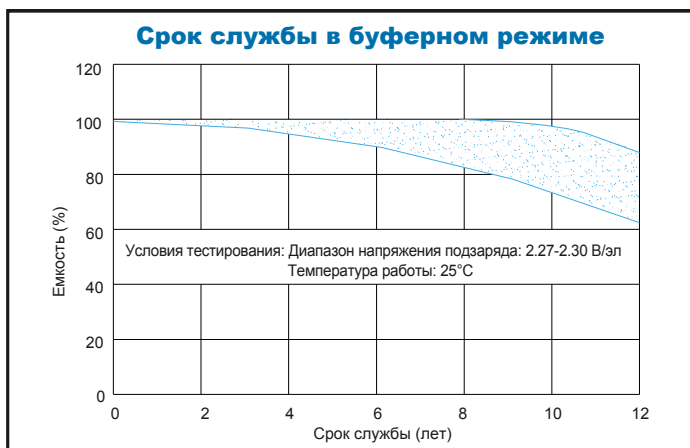
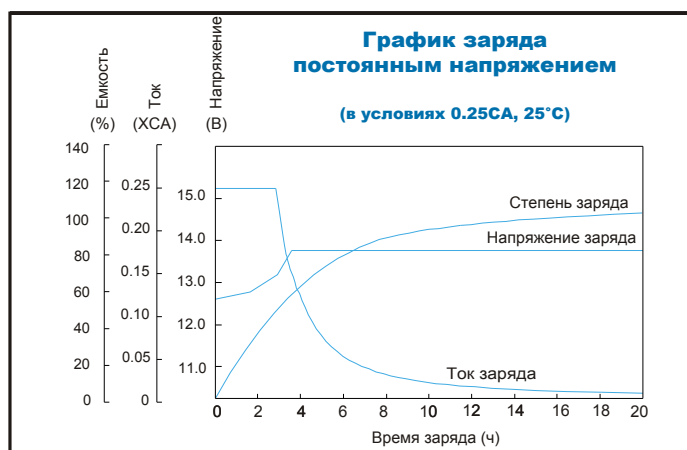
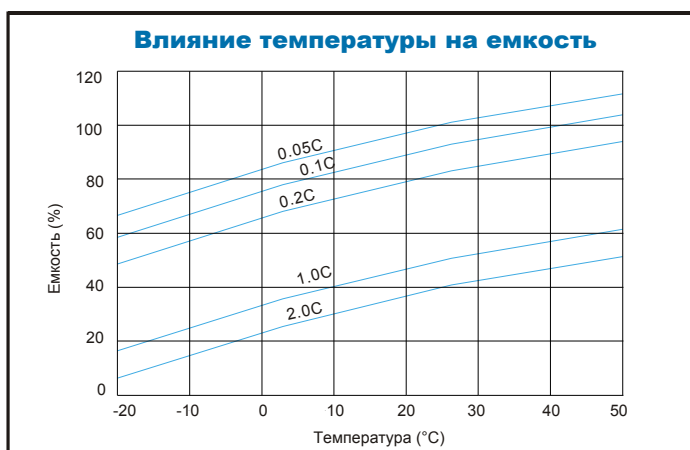

Продукция постоянно совершенствуется, поэтому фирма-изготовитель оставляет за собой право вносить изменения без предварительного уведомления.



ООО "Парус электро"
г. Москва, ул. 6-я Радиальная, д.9
тел. 8(800) 301-05-38
Email: info@parus-electro.ru

WWW.PARUS-ELECTRO.RU